



Графическая клавиатура

NV 8501

Версия 3

Руководство по эксплуатации

Содержание

1. Назначение	3
2. Технические характеристики	3
3. Комплектация.....	3
4. Назначение компонентов	4
5. Подключение.....	5
5.1. Подключение к контрольной панели.....	5
5.2. Подключение питания.....	5
5.2.1. Подключение питания	5
5.2.2. Подключение питания периферийных устройств	6
5.3. Подключение к клеммам I/O	6
5.3.1. Подключение охранных извещателей ко входам	6
5.3.2. Подключение к выходам.....	7
6. Функции и настройки	8
6.1. Индикация	8
6.1.1. Функциональные клавиши.....	8
6.1.2. Индикаторы состояния.....	9
6.2. Быстрые команды	9
6.3. Потеря связи с контрольной панелью	10
6.4. Меню и управление	10
6.4.1. Просмотр зон	10
6.4.2. Просмотр разделов.....	11
6.4.3. Неисправности.....	12
6.4.4. Управление.....	12
6.4.5. Настройки.....	13
6.4.6. Журнал событий	16
6.4.7. Состояние GSM	17
6.4.8. Радиодатчики	17
6.4.9. Температуры	17
7. Обновление версий.....	17
8. Техническая поддержка.....	17
Приложение А. Коды событий.....	18
Паспорт.....	19

1. Назначение

Графическая клавиатура NV 8501 предназначена для:

- управления контрольными панелями NV 204 / NV 205 / NV 206 / NV 216 / NV 8704 / NV 8804;
- отображения состояния зон, выходов, уровня сигнала, неисправностей, времени и погоды (метеостанция);
- дистанционной постановки и снятия с помощью радиобрелоков;
- индикации погоды и температуры в помещении;
- расширения проводных входов или выходов контрольной панели.

2. Технические характеристики

NV 8501 состоит из клавиатуры на 19 кнопок, шести светодиодных индикаторов, дисплея, пьезодинамика; на задней стороне панели размещены тампер, радиомодуль и четыре многофункциональных входа/выхода I/O 1-4.

Устройство выполнено в пластиковом корпусе с подсвечиваемой силиконовой клавиатурой и имеет ЖКИ TFT дисплей и датчик температуры.

Корпус имеет откидную крышку для защиты кнопок.

Наименование параметра и единица измерения	Значение
Номинальное напряжение питания постоянного тока, В	12
Максимально потребляемый ток, мА	300
Число многофункциональных входа/выхода I/O, шт.	2
максимально допустимый ток на выходе +12Vout, мА	1000
максимально допустимое напряжение на входах IN1-IN2, В	15
Диапазон рабочих температур, °C	0... +35
Максимальная относительная влажность воздуха, %	90
Габаритные размеры, ДхШхВ, мм	140x100x22
Масса, г	0,16
Средний срок службы, лет	10
Вероятность безотказной работы за 1000 ч, %	99,99

3. Комплектация

Графическая клавиатура NV 8501	1 шт;
Крепеж.....	1 шт;
Резистор 2,2 кОм	2 шт;
Силиконовые ножки	4 шт;
Паспорт.....	1 шт;

4. Назначение компонентов

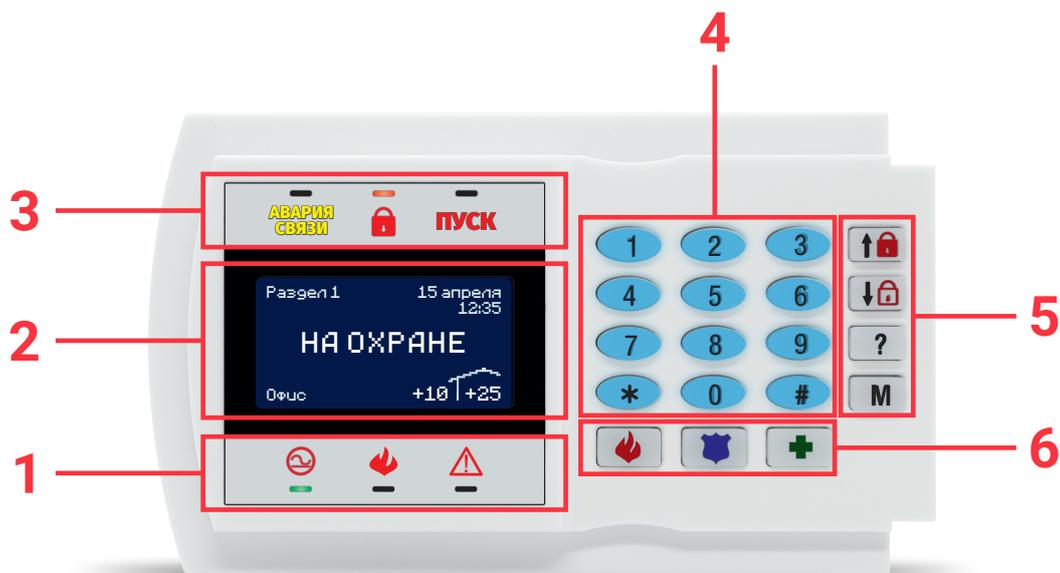

1. Индикаторы статуса
2. Графический экран
3. Индикаторы статуса
4. Кодонаборник
5. Кнопки управления
6. Тревожные кнопки

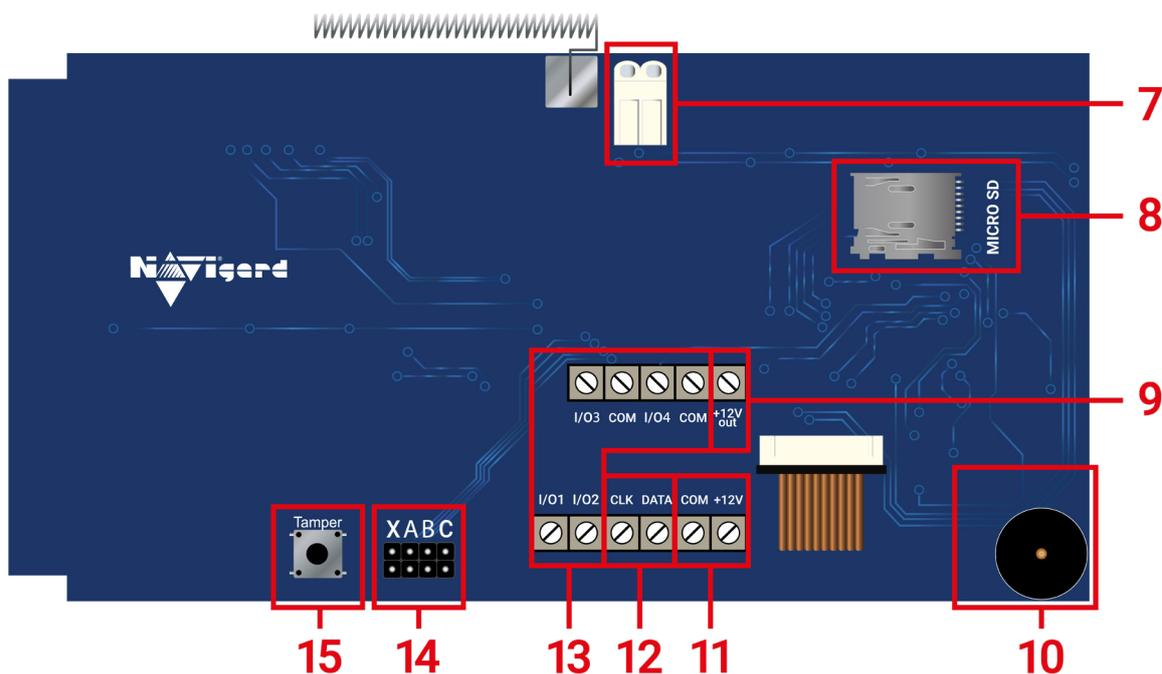

7. Клеммы для подключения штыревой антенны
8. Слот MicroSD
9. Клемма для питания периферийных устройств
10. Бuzzer
11. Клеммы для подключения питания от внешнего источника (блока питания)
12. Клеммы системной шины
13. Многофункциональные входы/выходы
14. Группа перемычек CX
15. Тампер

5. Подключение

5.1. Подключение к контрольной панели

ПРЕДУПРЕЖДЕНИЕ. По соображениям безопасности, установка модуля должна выполняться квалифицированным персоналом. Все подключения внешних устройств, а также монтаж, производите при отключенном напряжении питания NV 8501! Не допускается эксплуатация NV 8501 в условиях вибрации. NV 8501 устанавливается только внутри помещений!

При условии, что кабель (системную шину) от контрольной панели вывели в стене:

1. Снимите заднюю крышку корпуса NV 8501;
2. Пропустите соединительный кабель через центральное отверстие в крышке;
3. Закрепите заднюю крышку к стене;
4. Подключите провода системной шиной (+12V, COM, DATA, CLK) к группе клемм NV 8501 от контрольной панели (см. Рисунок 1);
5. Установите фронтальную часть корпуса до щелчка.



Рисунок 1. Пример подключения NV 8501 к NV 216

5.2. Подключение питания

5.2.1. Подключение питания

При использовании внешнего источника питания подключите его на клеммы «+12 V» и «COM», при этом объедините «COM» системной шины и минусовую клемму источника внешнего питания, как изображено на ниже

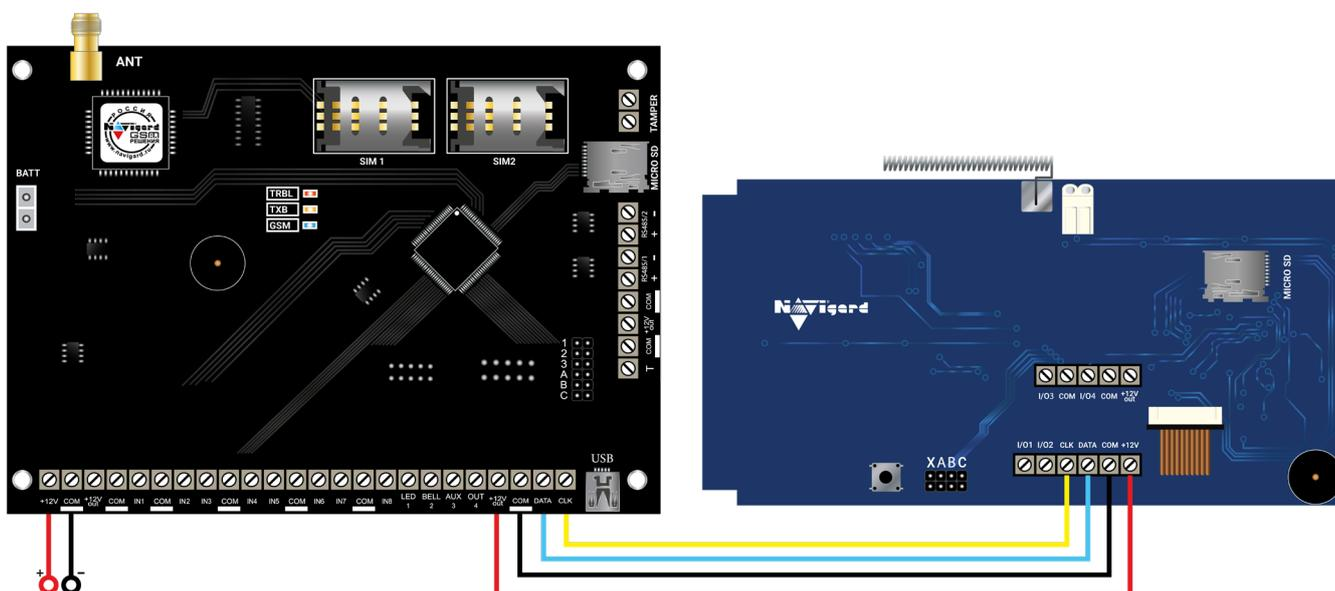

Рисунок 2. Подключение питания от внешнего источника питания

5.2.2. Подключение питания периферийных устройств

Для питания проводных извещателей, клавиатур и расширителей используйте клеммы «+12Vout» и «COM». Общие кабели шлейфов подключаются к клеммам COM. Плюсовые кабели питания шлейфов (12 В) подключаются к клеммам +12Vout. Данное подключение позволяет исключить выход из строя NV 8501 в случае КЗ при повреждении или уничтожении, подключенных извещателей, расширителей.

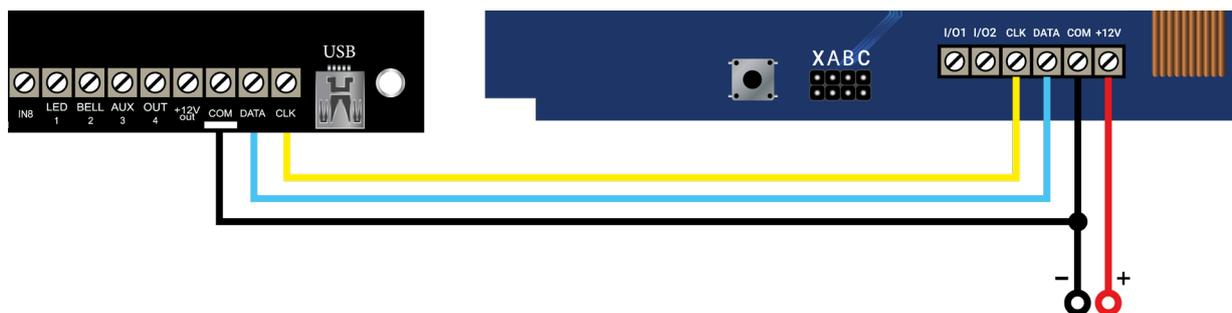

Рисунок 3. Подключение извещателя на примере Crow Swan PGB

5.3. Подключение к клеммам I/O

NV 8501 имеет 4 комбинированных программируемых входов/выходов (I/O), которые настраиваются в программе NV Pro при программировании контрольной панели во вкладках «Входы» или «Выходы» соответственно.

5.3.1. Подключение охранных извещателей ко входам

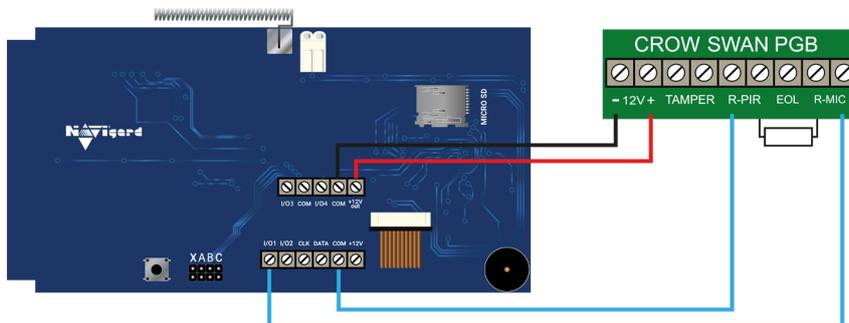
В зависимости от подключаемого устройства необходимо выбрать Контакты входа и Тип зоны.

Для подключения можно использовать извещатели различного типа, а также PGM выходы типа “открытый коллектор” приемо-контрольных панелей (ПКП). Сигнальные кабели шлейфов подключаются к клеммам IN1-IN4.

При работе с ПКП подключите PGM выход типа “открытый коллектор” к клемме IN, а “землю” ПКП к клемме COM. Входы по отклонению уровня сигнала от нормального фиксируют нарушение. Нормальный уровень сигнала задается при выборе типа входа.

Примеры подключения извещателей различного типа:

Контакты входа	Схема подключения извещателей	Принцип работы
нормально замкнутый		Фиксирует нарушение зоны при разрыве линии.
нормально разомкнутый		Фиксирует нарушение зоны при замыкании линии.
шлейфовый резистор		Фиксирует нарушение зоны при отклонении сопротивления от нормы ($R_1 = 2,2\text{кОм}$).

5.3.2. Подключение к выходам

Чтобы активировать I/O1 - I/O4 на NV 8501, как выходы, в NV Pro при программировании контрольной панели выберите:

1. «Выход» (с 5 по 32);
2. «Условие включения» в выпадающем списке;
3. «Находится на модуле» выберите NV 85xx.

ВНИМАНИЕ! Для клавиатуры NV 8501 можно назначить до 4 выходов подряд, начиная с пятого выхода в NV Pro. Номера выходов в ПО NV Pro жестко привязаны к адресам и номерам выходов NV 8501. Учтите это при проектировании системы!

Например: выход 9 назначается на клавиатуре NV 8501 с адресом 2, клемма I/O1; выход 14 назначается на клавиатуре NV 8501 с адресом 3, клемма I/O4 и т.д.

Выбор адреса клавиатуры описан в разделе [Настройки](#).



Рисунок 4. Пример подключения исполнительных устройств

6. Функции и настройки

6.1. Индикация

6.1.1. Функциональные клавиши

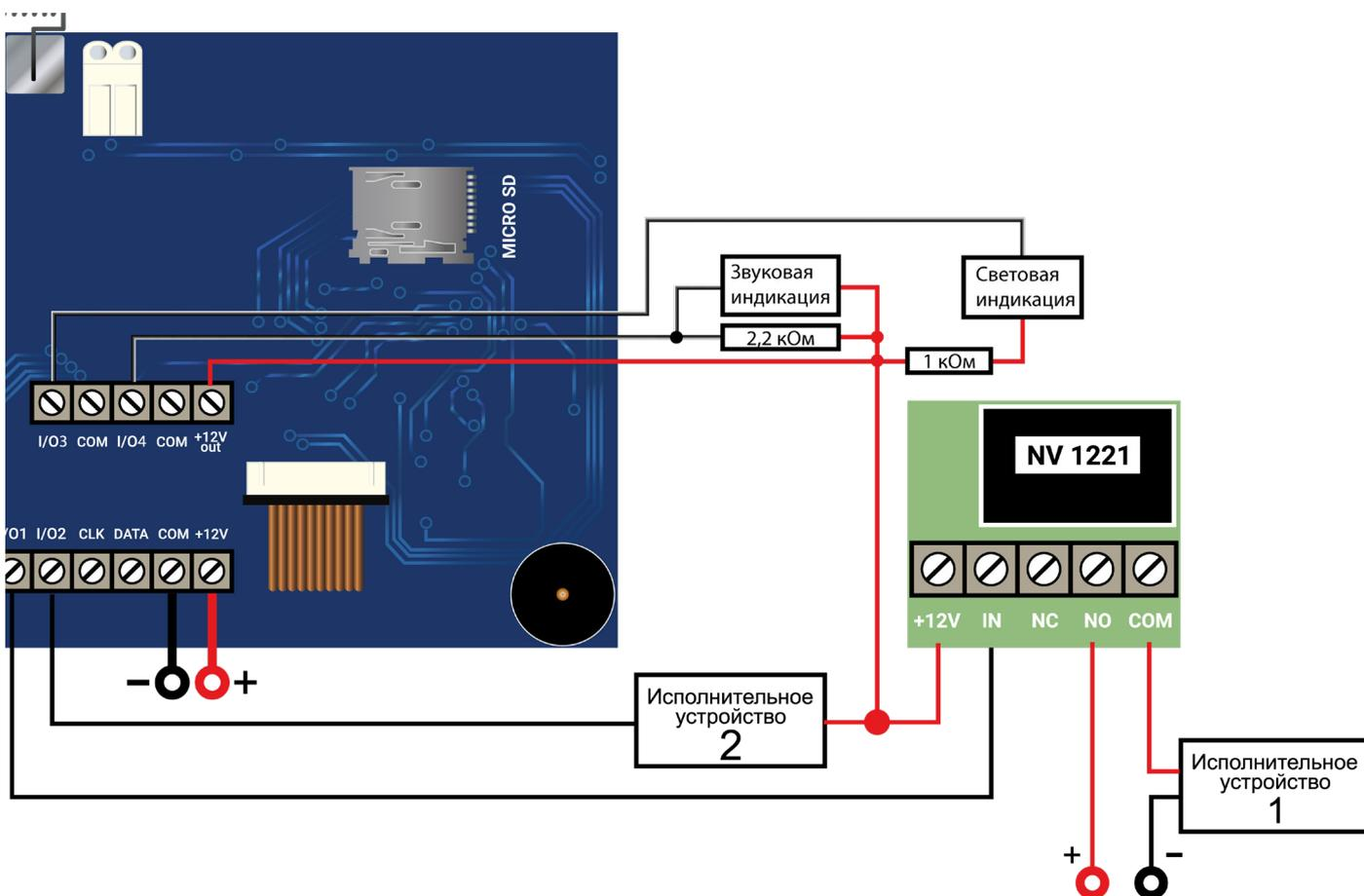
Описание	Кнопка	Действие при удержании	Действие при нажатии в меню
Быстрая постановка (вверх)		Быстрая постановка. Система будет взята под охрану. Будет отправлен отчет с кодом R408	Прокрутка меню вверх
Частичная постановка (вниз)		Частичная постановка. В системе будут взяты только периметральные зоны (периметр и вход/выход). Будет отправлен отчет с кодом R402	Прокрутка меню вниз
Помощь		В меню помощь представлены быстрые команды	—
Меню		Переход в главное меню	Подтверждение выбора
Решетка		—	Выход из меню
Пожар		Активация пожарной тревоги. Будет отправлен отчет с кодом E115	—
Полиция		Активация тревожной кнопки. Будет отправлен отчет с кодом E120	—
Медицинская тревога		Активация медицинской тревоги. Будет отправлен отчет с кодом E100	—

6.1.2. Индикаторы состояния

Описание	Авария ЛС	Охрана		Пуск	Питание	Пожар	Неисправность
Индикатор	АВАРИЯ СВЯЗИ			ПУСК			
Цвет	Желтый	Красный	Зеленый	Красный	Зеленый	Красный	Желтый
Горит	Нет связи ни по одному каналу связи	Раздел под охраной	Раздел готов к постановке на охрану	Активирован пожарный выход	Норма	Сигнал пожар	Наличие пожарной неисправности
Не горит	Норма	Раздел не готов к постановке (Нарушены зоны)		Норма	—	Норма	Норма
Мигает	1 раз в 2 секунды, если неисправность сим 1 2 раза в 2 секунды, если неисправность сим 2 3 раза в 2 секунды, если неисправность Ethernet/WiFi	Идет задержка на вход/выход; тревога в разделе		—	Отсутствует питание по одному из вводов	Сигнал Внимание	Наличие любой неисправности

6.2. Быстрые команды

Команды	Описание
*1 + код пользователя	Вход в режим обхода зон
*2	Просмотр неисправностей
*4	Колокольчик вкл/выкл (при нарушении зон с типом вход/выход, клавиатура будет издавать звуковой сигнал)
*5 + мастер код	Вход в режим программирования кодов
*70	Сброс пожарных датчиков
*71 + мастер код	Очистка журнала событий
*72 + код пользователя	Принудительная постановка
*73	Пожарный тест
1...9 (удерживать)	Переход в соответствующий раздел*
(удерживать) + 01-10	Переход в соответствующий раздел
0 (удерживать)	Переход в глобальный раздел*
#	Отмена ввода кода
*0	Отображение состояния GSM

* - переход осуществляется в выбранный раздел на 1 минуту, после чего возвращается в основной раздел.

Колокольчик

При нарушении и восстановлении зоны клавиатура издает три быстрых звуковых сигнала

Для активации функции колокольчик нажмите *4. Для отключения повторно нажмите на кнопку «Колокольчик».

ПРЕДУПРЕЖДЕНИЕ. Данная функция должна быть активирована для зоны при программировании контрольной панели

6.3. Потеря связи с контрольной панелью

При обрыве системной шины (любого провода COM, DATA или CLK), по истечении времени задержки на неисправность (1 минута), на экране появится надпись:

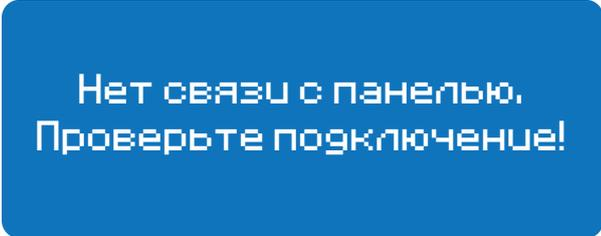

Нет связи с панелью.
Проверьте подключение!

6.4. Меню и управление

Для входа в меню нажмите клавишу «М». Для возврата в предыдущее меню нажмите «#». Для выбора пункта меню нажмите клавишу «М». Для отображения подсказки нажмите «?».

Для переключения между пунктами меню пользуйтесь стрелками на клавиатуре.

6.4.1. Просмотр зон

Для просмотра состояния зон нажмите «М» и выберите «Просмотр зон»:

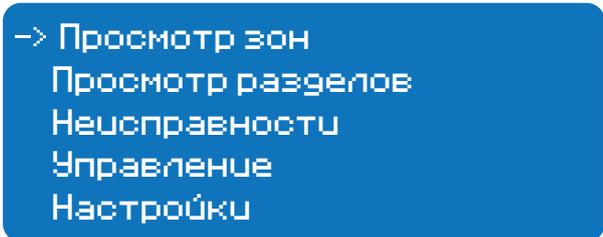

-> Просмотр зон
Просмотр разделов
Неисправности
Управление
Настройки

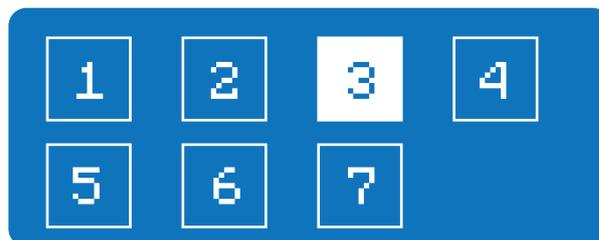

Подсвеченные белым фоном ячейки означают, что шлейф контрольной панели был нарушен (или от радиоизвещателя пришел сигнал тревоги).

Для переключения режима отображения: 32 зоны или описатели зон нажмите «?». Описатели зон хранятся на microSD карте. Для перелистывания используйте стрелки. Для выхода в предыдущее меню нажмите «#».

Принцип работы входов

ПРЕДУПРЕЖДЕНИЕ. Графическая клавиатура NV 8501 в системе NAVIgard является расширителем, поэтому программирование входов и выходов расположенных на плате осуществляется при программировании контрольной панели в программе NV Pro.

При отклонении уровня сигнала на клемме IN в течение задержки на нарушение от уровня, заданного при программировании контрольной панели, фиксируется событие нарушения входа. Если уровень сигнала вернулся к заданному до истечения задержки на нарушение, то нарушение входа не фиксируется. При возврате уровня сигнала на клемме IN в течение задержки на восстановление до уровня, заданного при программировании контрольной панели, фиксируется событие восстановления входа.

Если уровень сигнала отклонился от заданного, до истечения задержки на восстановление, то восстановление входа не фиксируется. После восстановления входа в течение времени блокировки входа нарушения на данном входе не фиксируются.

Типы зон

Каждому входу NV 8501 можно назначить свой тип зоны. Каждая зона принадлежит к одному из шестнадцати разделов. Для выбора доступно 8 типов зон:

Постановка/снятие — ставит/снимает с охраны соответствующий раздел.

Доступно два режима:

- постановка/снятие импульсом (0,5 с)
- нормально замкнутые контакты

Снятие с охраны обнуляет счетчик свингера.

Вход/выход — если раздел снят с охраны, нарушение этой зоны не вызовет тревоги. Если раздел поставлен на охрану, нарушение этой зоны вызовет запуск таймера задержки на вход. По истечении времени задержки на вход объявляется тревога. Если раздел будет снят с охраны до истечения задержки на вход, тревоги не будет.

Проходная — если раздел снят с охраны, нарушение этой зоны не вызовет тревоги. Если раздел поставлен на охрану, нарушение этой зоны вызовет тревогу. Если зона была нарушена в течение времени задержки на вход, т.е. после нарушения зоны Вход/Выход, то тревога объявляется по истечении времени задержки. Если раздел будет снят с охраны до истечения задержки на вход, тревоги не будет. Исключается при частичной постановке.

Периметр — если раздел снят с охраны, нарушение этой зоны не вызовет тревоги. Если NV 206 поставлен на охрану, нарушение этой зоны вызовет тревогу.

Мгновенная — зона может быть нарушена в течении времени задержки на выход. Это нарушение не вызовет тревогу. Если раздел находится под охраной, при нарушении зоны сразу объявляется тревога. Исключается при частичной постановке.

Круглосуточная — нарушение этой зоны всегда вызовет тревогу независимо от того, поставлен раздел на охрану или нет.

Звонок — используется для подключения дверного звонка. Не вызывает тревогу.

Пожарная — нарушение этой зоны всегда вызовет тревогу.

Пуск — используется для подключения УДП (устройство дистанционного пуска)

Для проверки шлейфов и извещателей воспользуйтесь функцией «Тест зон».

6.4.2. Просмотр разделов

Раздел — группа из одного или нескольких входов, управление которых (постановка на охрану/снятие с охраны) осуществляется независимо от входов, объединённых в другие разделы. Максимальное количество разделов 16.

Данный вход будет взят под охрану совместно с последним из разделов, поставленным под охрану, а снят с охраны с первым разделом, который снимается с охраны. Для просмотра состояния разделов нажмите «М».

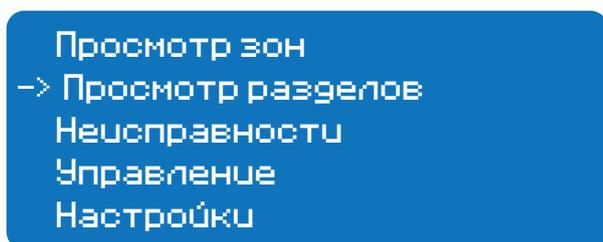

Для переключения режима отображения: все разделы или описатели разделов нажмите «?». Описатели разделов хранятся на microSD карте. Для перелистывания используйте стрелки. Для выхода в предыдущее меню нажмите «#».

Раздел прибора может находиться в состоянии:

- «На охране»,
- «Выход» (идет отсчет времени задержки постановки на охрану, «задержка на выход»),
- «Вход» (идет отсчет времени задержки снятия с охраны, «задержка на вход»),
- «Готов» (не на охране, готов к постановке),
- «Не готов» (не на охране, не готов к постановке из-за нарушенного входа),

- «Тревога».

В NV Pro время задержки на вход или выход задается каждому разделу отдельно (См п 6.4):

Общие —> Постановка/Снятие —> Разделы —> 1...16

Общая зона — вход, который приписан к 2 или более разделам. В NV Pro:

Входы —> 1...64 —> Раздел —> Несколько

и далее выбирается каким разделам принадлежит вход (список появится ниже).

Переключение разделов

Для смены раздела нажмите и удерживайте нужный номер раздела 1...9 или *(удерживать)+01-16. Чтобы перейти в глобальный раздел удерживайте 0.

ВНИМАНИЕ! Возврат в раздел по умолчанию через 1 минуту.

6.4.3. Неисправности

Наличие неисправности сигнализирует индикатор . Чтобы просмотреть неисправности в системе нажмите «М» и выберете «Неисправности» или введите команду *2. Для выхода в предыдущее меню нажмите «#».

6.4.4. Управление

Для управления охранно-пожарной сигнализацией нажмите «М». Для выхода в предыдущее меню нажмите «#».

Данное меню предоставляет возможность поставить или снять с охраны раздел, в котором находится клавиатура, а также выполнить обход зон, частичную, принудительную и быструю постановки. Для принудительной постановки и обхода зон пользователь должен иметь права обхода зон.

Частичная постановка

Раздел должен быть готов к постановке (зоны не нарушены или выполнен обход зон). При этом начнется задержка на выход и при постановки все зоны с типом «Проходная» и «Мгновенная» будут обойдены автоматически.

Принудительная постановка

Система может быть поставлена под охрану при нарушенных зонах. Для принудительной постановки зайдите в меню постановки/снятия и введите *72 + код пользователя.

Пользователь должен иметь право обхода зон. При этом все нарушенные зоны будут автоматически обойдены. При восстановлении обойденной зоны она будет взята под охрану.

Обход зон

Введите код пользователя (должен иметь право обхода зон). После этого выполняется постановка под охрану. При снятии с охраны обход зон отключается.

Просмотр выходов

Отображает статус каждого запрограммированного в системе Выхода. Для управления выходами перейдите в пункт Управление выходами.

Управление выходами

После ввода кода откроется меню управления выходами. Для активации выхода нажмите «М». Управление возможно для следующих типов выходов:

- Удаленно управляемый
- По расписанию
- Сброс пожарных извещателей
- Включение при нарушении входа

При нажатии «М» вход активируется на 2 секунды, если в настройках входа не установлена

логика «бистабильный». В таком случае вход активируется до получения команды на отключение. Для выключения выхода повторно нажмите «М».

Сброс пожарный

Сброс пожарный активируется в меню управления или быстрой командой *70.

Пожарный тест

Пожарный тест активируется в меню управления или быстрой командой *73.

При пожарном тесте горят все светодиоды, бужер звучит аналогично пожарной тревоге - непрерывный двухтональный сигнал. Длительность теста - 10 сек, бужер можно выключить нажав #.

Тест зон

Режим необходим для проверки всех зон в системе. При нарушении зоны клавиатура издаст звуковой сигнал и иконка зоны изменит своё состояние. Подсвеченные белым фоном ячейки означают, что шлейф контрольной панели был нарушен (или от радиопередатчика пришел сигнал тревоги):

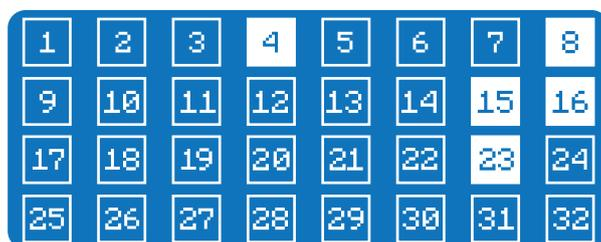

Для выхода из режима нажмите «#».

6.4.5. Настройки

Данный режим предназначен для изменения кодов пользователей, настроек клавиатуры и контрольной панели, добавления радиодатчиков. Для изменения настроек необходим мастер код.

ПРЕДУПРЕЖДЕНИЕ. Для входа в режим программирования все разделы должны быть сняты с охраны.

Настройки клавиатуры

1. Адрес, раздел 8501.
 - Установите адрес для клавиатуры. По умолчанию установлен адрес 1.

ВНИМАНИЕ! Запрещается использовать в системе несколько клавиатур с одним адресом.

- Установите раздел для клавиатуры, которым клавиатура будет управлять по умолчанию. При выборе на главном экране любого раздела и отсутствия активности пользователя, клавиатура через 1 минуту вернется в раздел по умолчанию.
 - Нажмите Тампер — клавиатура перейдет в меню настройки контроля тампера клавиатуры. Выберите стрелками включить или выключить тампер. Нажмите # чтобы сохранить настройку и * чтобы выйти из данного меню.
 - Нажмите Брелок — Выберите стрелками включить или выключить функцию постановки/снятия с помощью брелоков. По умолчанию функция отключена.

Установка адреса
 Установка раздела
 Тампер
 -> Брелок

Брелок вкл
 Отмена-* Сохранить-#

2. Установка времени — в данном разделе в ручную устанавливается время, отображаемое на клавиатуре. Данное время не синхронизируется с панелью и/или другими клавиатурами в системе. Контрольная панель по умолчанию использует время сети GSM.

3. Настройки экрана — изменение настроек экрана:

- Время заставки — время через которое на главном экране будет появляться заставка. 00 - заставка не включается.
- Время отключения - время через которое экран клавиатуры будет выключен. 00 - не выключать экран.
- Время возврата — время через которое клавиатура выйдет из меню на главный экран.
- Заставка — выберите что будет отображаться при включении заставки: логотип или часы. Для выбора логотипа обратитесь к пункту 10. Работа с microSD картой.
- Главный экран — выберите режим отображения главного экрана: статус разделов - при переходе в глобальный раздел будет показан статус всех разделов в виде квадратов (см. п. 8.2). Статус зон используется по умолчанию.

4. Температура — выберите из какого источника будет отображаться температура на главном экране. Для выбора доступны:

- датчик температуры клавиатуры NV 8501,
- датчик температуры NV Temp,
- подключаемый к контрольной панели,
- сервер погоды в интернете.

5. Сброс настроек — после ввода кода будет предложено откатить настройки клавиатуры к настройкам по умолчанию.

Коды пользователей

В этом разделе добавляются коды пользователей, присваиваются брелоки, назначаются права пользователей. Для изменения кодов пользователей необходим мастер-код. Номер кода соответствует его номеру при программировании через NV Pro. Для изменения кода нажмите M.

Настройки клавиатуры
 -> Коды пользователей
 Настройка радиозон
 Настройка панели
 Версия

Введите код (4 цифры)
 для пользователя 1

*- удалить код

1. Запись брелока к коду пользователя:

- выберите номер пользователя;
- нажмите два раза любую кнопку на брелоке серии NV PT - при получении сигнала от брелока при первом нажатии отобразится «Брелок 1», при втором - «Брелок записан»;

Введите код (4 цифры)
для пользователя 1

Брелок 1
*— удалить код

Введите код (4 цифры)
для пользователя 1

Брелок записан
*— удалить код

ВНИМАНИЕ! Все брелоки хранятся в памяти NV 8501, при замене клавиатуры необходимо прописывать брелоки заново.

2. Введите 4 цифры номера кода;

Введите код (4 цифры)
для пользователя 1

XXXX

Брелок записан
*— удалить код

3. После ввода кода откроется экран присвоения разделов. Разделы 1-9 выбираются с помощью клавиатуры. Разделы 10-16 вводятся через *. Например для раздела 15 наберите *5. Нажмите «M»;

Назначьте разделы, п.1

1	2	3	4	5	6	7	8
9	10	11	12	13	14	15	16

4. Присвойте коду права:

Назначьте права

1	2	3	4	5	6	7	8
---	---	---	---	---	---	---	---

1 — мастер
7 — обход
8 — постановка/снятие

- 1 мастер — возможность изменения настроек;
- 7 обход — возможность обхода зон;
- 8 — постановка/снятие;
- нажмите «M».

ПРЕДУПРЕЖДЕНИЕ. Код пользователя под номером 63 является кодом снятия под принуждением.

При вводе кода снятия под принуждением на ПЦН будет отправлено событие E121.

Если необходимо изменить права и разделы для пользователя без изменения кода нажмите «M» без ввода кода.

Брелок удаляется вместе с кодом нажатием «*».

ВНИМАНИЕ! Все радиодатчики находятся в памяти клавиатуры NV 8501. При замене клавиатуры необходимо прописывать каждый радиодатчик заново.

Перед добавлением радиодатчиков необходимо прописать в памяти контрольной панели радиозоны с помощью ПО NV Pro. Для этого, в ПО NV Pro в меню Входы выбрать:

Входы → 9...64 → Находится на модуле «85xx адрес № радиозона»

В меню клавиатуры:

1. Выберите «Настройка радиозон»;
2. Выберите с помощью стрелок зону, в которую вы хотите прописать радиоизвещатель;

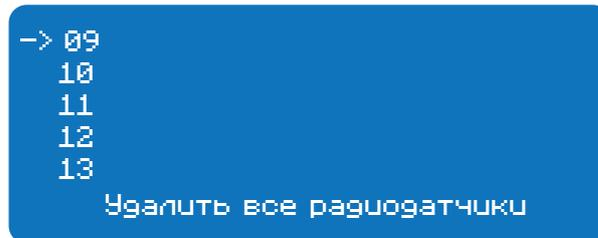
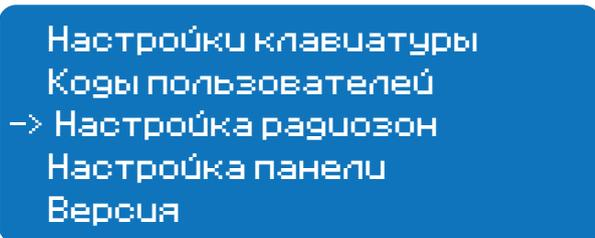

3. Нажмите «М»;
4. Выберите тип датчика. Также в данном меню можно удалить ранее записанный радиоизвещатель;
5. Следуйте подсказкам на экране.

Настройки панели

В данном меню меняются настройки контрольной панели. Для изменения необходим мастер-код. Для изменения задержки на вход, на выход нажмите «М». Выберите необходимый раздел. В меню клавиатуры:

1. Выберите «Настройка панели»;
2. Выберите «Задержки на вход, выход»;
3. Выберите нужный раздел;

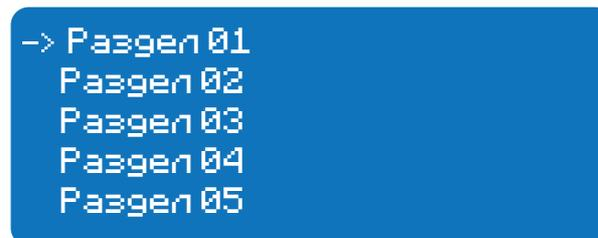
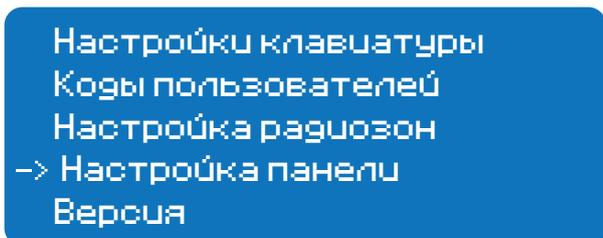

4. Введите значения задержки на вход в секундах с помощью стрелок;
5. Введите значения задержки на выход в секундах с помощью стрелок.

ПРЕДУПРЕЖДЕНИЕ. В выбранном разделе должна быть зона типа вход/выход, проходная или мгновенная.

Версия

Отображает текущую версию клавиатуры и контрольной панели, к которой она подключена.

6.4.6. Журнал событий

Отображение журнала событий. Время в журнале синхронизируется с контрольной панелью. При нажатии «?» происходит переключение отображения: описатели или коды ContactID.

6.4.7. Состояние GSM

Отображение уровня сигнала для каждой СИМ карты и состояния отправки отчетов.

6.4.8. Радиодатчики

Отображает все зарегистрированные в системе радиоизвещатели и их состояние.

6.4.9. Температуры

Отображает все зарегистрированные в системе датчики и их состояние.

7. Обновление версий

В NV 8501 предусмотрена возможность для самостоятельного обновления версии прошивки пользователями. Всегда рекомендуем использовать актуальную версию прошивки. Прошивка доступна на сайте www.navigard.ru или в технической поддержке.

ВНИМАНИЕ! Обновление версии устройства производится в рамках ревизии платы, т.е. v.1.xx.xx нельзя перепрошить на v.2.xx.xx.

Для обновления скопируйте файл прошивки в корень SD-карты и вставьте карту в разъем microSD. Клавиатура автоматически обновит версию прошивки и перезапустится.

8. Техническая поддержка

ООО "Навигард" Россия, 236000, г. Калининград ул. А.Невского д.40

Тел.: (4012) 578-900

E-mail: tech@navigard.ru

Сайт: navigard.ru

Skype: [navigard.tech](https://www.skype.com/ru/people/navigard.tech)

Приложение А. Коды событий

Передача отчетов:

E060/R060 Потеря/регистрация сети GSM первая Сим-карта
 E061/R061 Потеря/регистрация в сети GSM вторая Сим-карта
 E062/R062 Потеря/восстановление Ethernet (формирует NV 204)
 E063/R063 Потеря/восстановление Ethernet канала (формируется в NV GPRS сервере)
 E080/R080 Потеря/восстановление Ethernet в NV DT 3123

Тревоги:

E100 Медицинская тревога
 E110 Пожарная тревога зона раздел
 E115 Пожарная тревога, кнопка на клавиатуре
 E120 Полиция, кнопка на клавиатуре
 E121 Снятие под принуждением
 E122 Тревожная кнопка от PB
 E130/R130 Тревога/восстановление зона раздел
 E137/R137 Тревога/восстановление тампера зоны
 E138/R138 Сигнал/отмена сигнала «Внимание» пожарного датчика зона раздел
 E145/R145 Тревога/восстановление тампера расширителя
 E150/R150 Тревога/восстановление зона раздел (для NV 2xx)

Неисправности:

E301/R301 Неисправность/восстановление AC
 E302/R302 Неисправность/восстановление DC
 E308/R308 Прекращение/восстановление работы контрольной панели
 E312/R312 Неисправность/восстановление выхода +12Vout
 E321/R321 Неисправность/восстановление выхода OUT
 E333/R333 Неисправность/восстановление расширителя
 E344 Радиопомеха зона раздел
 E355 Нет связи с внешней панелью
 E370 Вход нарушен при попытке постановки зона раздел
 E373/R373 Неисправность/восстановление шлейфа пожарного датчика зона раздел

E381/R381 Потеря/восстановление связи с радиодатчиком зона раздел
 E383/R383 Тревога/восстановление тампера радиодатчика зона раздел
 E384 Разряд батареи радиодатчика зона раздел

Постановки:

E401/R401 Снятие/постановка пользователем (клавиатура, ТМ, PB)
 R402 Частичная постановка
 R403 Автопостановка
 R404 Принудительная постановка
 E407/R407 Снятие/постановка с помощью СМС, CLIP
 R408 Быстрая постановка
 E409/R409 Снятие/постановка переключателем
 E450/R450 Запрет/снятие запрета постановки на охрану
 E458 Неудача постановки
 E570 Обход зоны при постановке
 E575 Код обхода зон по свингеру (см. п.6)

Системные события:

E602 Периодический тест
 E628 Программирование устройства
 E700/R700 Потеря/восстановление связи с объектом (формируется в NV GPRS сервере)
 E702 Включение питания передатчика
 E703 Тест NV GPRS Server
 E704 Произошла синхронизация времени
 E705 Включение/выключение входа активации
 E708 Неисправность сим-карты
 E712 Получение уведомления о задолженности
 E714 Ключ ГБР
 E715/R715 Вкл-выкл выхода
 E716 Выключение выхода при неисправности датчика температуры
 E718 Начало задержки на вход
 E719 Нарушение зоны типа Звонок
 E720 Тип зоны Звонок во время охраны
 E728 Обновление версии устройства
 E780 Фото Тревога зоны
 E784 Фото периодический тест
 E785 Фото задержка на вход
 E792 Запрос фото от камеры

Паспорт

Сертификат соответствия требованиям Технического Регламента Пожарной Безопасности
№С-RU.АБ03.В.00029 от 15.10.2015г

NV 8501

Графическая клавиатура

1. Области применения

Графическая клавиатура NV 8501 предназначена для:

- управления контрольными панелями NV 204 / NV 205 / NV 206 / NV 216 / NV 8704 / NV 8804;
- отображения состояния зон, выходов, уровня сигнала, неисправностей, времени и погоды (метеостанция);
- дистанционной постановки и снятия с помощью радиобрелоков;
- индикации погоды и температуры в помещении;
- расширения проводных входов или выходов контрольной панели.

2. Технические характеристики

№	Наименование	Значение
1	Номинальное напряжение питания постоянного тока, В	12
2	Максимально потребляемый ток, мА	300
3	Число многофункциональных входа/выхода I/O, шт.	2
4	Максимально допустимый ток на выходе +12Vout, мА	1000
5	Максимально допустимое напряжение на входах IN1-IN2, В	15
6	Диапазон рабочих температур, °С	0... +35
7	Максимальная относительная влажность воздуха, %	90
8	Габаритные размеры, ДхШхВ, мм	140x100x22
9	Масса, г	0,16
10	Средний срок службы, лет	10
11	Вероятность безотказной работы за 1000 ч, %	99,99

3. Комплектность

№	Наименование	Значение
1	Графическая клавиатура NV 8501	1 шт;
2	Крепеж	1 шт;
3	Резистор 2,2 кОм	2 шт;
4	Силиконовые ножки	4 шт;
5	Паспорт	1 шт;

4. Свидетельство о приемке

ППКОП NV 8501 s/n _____ соответствует требованиям
ТУ 4372-001-66044737-20 и признан годным к эксплуатации.

Дата выпуска _____ Приемку произвел _____ МП

5. Свидетельство о вводе в эксплуатацию

ППКОП NV 8501 введен в эксплуатацию согласно требованиям.

Дата ввода _____ Ввод произвел _____ МП

6. Свидетельство о продаже

ППКОП NV 8501

Дата продажи _____ Продавец _____ МП

7. Гарантии изготовителя

7.1 Изготовитель гарантирует бесперебойную работу изделия в течение 36 месяцев с момента продажи.

7.2 Гарантия не распространяется на изделие, которое эксплуатировалось с нарушением правил и режимов работы, а также на изделия, имеющие механические повреждения.

7.3 Гарантия не распространяется на изделие, в случае повреждения защитных голографических наклеек.

7.4 Без отметки о дате продажи или документов, подтверждающих факт продажи, гарантия не имеет силы.

7.5 По вопросам гарантийного обслуживания обращайтесь к вашему поставщику