

BOLID



Видеореги­стратор для
тран­спортных средств

BOLID RGT-0822

Руководство по эксплуатации

АЦДР.202162.039 РЭ

EAC

1 ОБЩИЕ СВЕДЕНИЯ

1. Видеорегистратор предназначен для работы в составе комплекса видеонаблюдения на транспортных средствах. Обеспечивает непрерывное отображение, запись, хранение и воспроизведение видеоизображения, полученного с видеокамер.
2. Изделие предназначено только для профессионального использования и рассчитано на непрерывную круглосуточную работу.

2 ТЕХНИЧЕСКИЕ ХАРАКТЕРИСТИКИ

Основные технические характеристики изделия представлены ниже (Таблица 2.1).

Таблица 2.1 – Основные технические характеристики

НАИМЕНОВАНИЕ ПАРАМЕТРА		ЗНАЧЕНИЕ ПАРАМЕТРА
Аналоговые входы		8 каналов (авиационный разъем)
IP входы		8+4 каналов, каждый по 2 Мп
Сжатие видеосигнала		H.264
Разрешение записи		1080P
Скорость записи	Основной поток	1080P (1~25/30 к/с)
	Доп. поток	D1/CIF(1~25/30 к/с)
Битрейт на канал		48~8192 кбит/с на канал
Видеовыходы		1VGA, 2TV
Разрешения видеовыходов		1920×1080, 1280×1024, 1280×720, 1024×768, 800×600
Жесткий диск		2 порта
Слот карты памяти		SD
Аудиовходы		2 канала
Аудиовыходы		2 канала
USB		3 порта
RS-232		2 порта
RS-485		2 порта
Напряжение питания		6-36 В постоянного тока
Потребляемый ток		Не более 2 А
Потребляемая мощность		Не более 12 Вт (без учета HDD)
Диапазон рабочих температур		От -30 °С до +60 °С
Относительная влажность воздуха		От 10 % до 90 %
Габаритные размеры		180x190x50 мм

НАИМЕНОВАНИЕ ПАРАМЕТРА	ЗНАЧЕНИЕ ПАРАМЕТРА
Масса	2,65 кг (без учета HDD)

*Оборудование может отличаться по характеристикам.

3 КОМПЛЕКТНОСТЬ

Состав изделия при поставке (комплект поставки видеорегистратора) представлен ниже (Таблица 3.1).

Таблица 3.1 – Комплект поставки*

ОБОЗНАЧЕНИЕ	НАИМЕНОВАНИЕ	КОЛИЧЕСТВО
АЦДР.202162.039	Видеорегистратор «BOLID RGT-0822»	1 шт.
АЦДР.202162.039 РЭ	Руководство по эксплуатации изделия «BOLID RGT-0822»	1 экз.
	Ключ блокировки/ разблокировки корзины	2 шт.
	Герметичная кабельная муфта	4 шт.
	Крепление	2 шт.
	Антенна Wi-Fi	1 шт.
	Антенна 3G	1 шт.
	Антенна GPS	1 шт.
	USB-mini USB кабель	1 шт.
	Кабельная стяжка	2 шт.
	Кабель для подключения тревожных входов/выходов	1 шт.
	Предохранитель 20А	1 шт.
	Изоляционная шайба пластиковая	6 шт.
	Винт крепления HDD	8 шт.
	Кабель портов расширения	1 шт.
	Кабель для подключения громкоговорителя	1 шт.
	Шуруп 5,3x20	4 шт.
	Винт М3	8 шт.
	Кабель питания	1 шт.

*Оборудование может отличаться по комплектации.

4 МОНТАЖ И ДЕМОНТАЖ

4.1 МЕРЫ БЕЗОПАСНОСТИ

1. При использовании видеорегистратора внимательно относитесь к функциям внешнего питания, используйте только устройства и блоки питания, подходящие (рекомендованные) к видеорегистратору и вашим электросетям.
2. Убедитесь в том, что соединительные провода (разъемы) подключены с соблюдением полярности. Неверное соединение может привести к повреждению и/или неправильному функционированию оборудования.
3. Не устанавливайте видеорегистратор в местах, температура которых опускается ниже $-30\text{ }^{\circ}\text{C}$ и/или поднимается выше $+60\text{ }^{\circ}\text{C}$, с влажностью выше 90%, повышенного испарения и парообразования, усиленной вибрации.
4. При установке видеорегистратора в непосредственной близости от источников мощных электромагнитных полей видеосигнал может быть искажен помехами.
5. При монтаже провода электропитания и выходов следует оставить достаточное пространство для легкого доступа при дальнейшем обслуживании устройства.
6. Предотвращайте механические повреждения видеорегистратора. Несоответствующие условия хранения и эксплуатации видеорегистратора могут привести к повреждению оборудования.
7. В случае если от устройства идет дым или непонятные запахи, немедленно выключите питание и свяжитесь с авторизованным сервисным центром (вашим поставщиком).
8. Если, на ваш взгляд, устройство работает некорректно, ни в коем случае не пытайтесь разобрать его самостоятельно. Свяжитесь с авторизованным сервисным центром (вашим поставщиком).

4.2 УСТАНОВКА ЖЕСТКОГО ДИСКА

1. Перед работой с HDD выключите устройство и отсоедините кабель питания. Вставьте ключ и поверните против часовой стрелки, чтобы открыть замок для извлечения корзины, поворачивайте винты против часовой стрелки и извлеките корзину для жесткого диска.



Рисунок 4.1 – Установка жесткого диска

2. После извлечения корзины из регистратора, удалите винты с задней панели с помощью отвертки и разберите корзину.

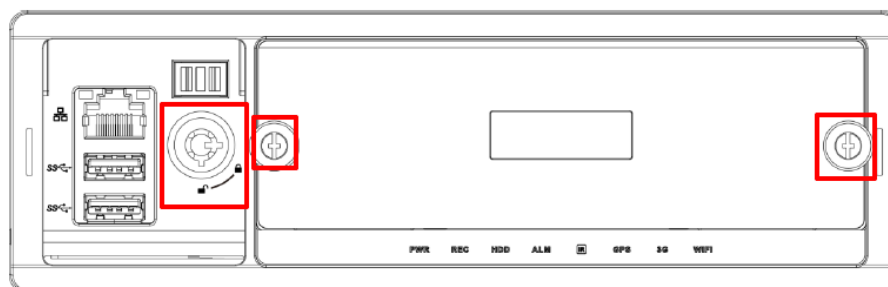

Рисунок 4.2 – Установка жесткого диска

3. Поместите жесткий диск на кронштейн в корпусе платы вниз и затем совместите четыре отверстия на корпусе с отверстиями на диске. С помощью отвертки тщательно завинтите винты, чтобы закрепить жесткий диск на кронштейне.
4. Закрепите два установочных винта на левой и правой стороне корзины, для фиксации диска.
5. Закрепите два винта корзины для жёсткого диска и установите корзину.

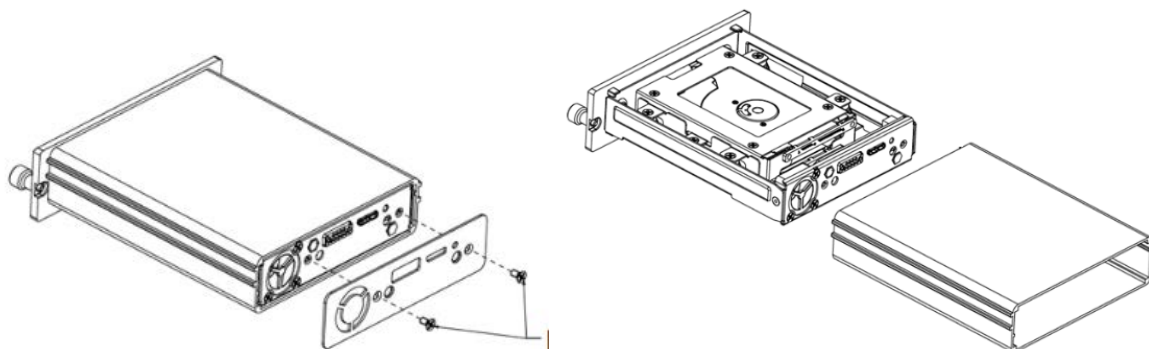

Рисунок 4.3 – Установка жесткого диска

6. Затяните винты по часовой стрелке и заблокируйте устройство ключом для дальнейшей эксплуатации.

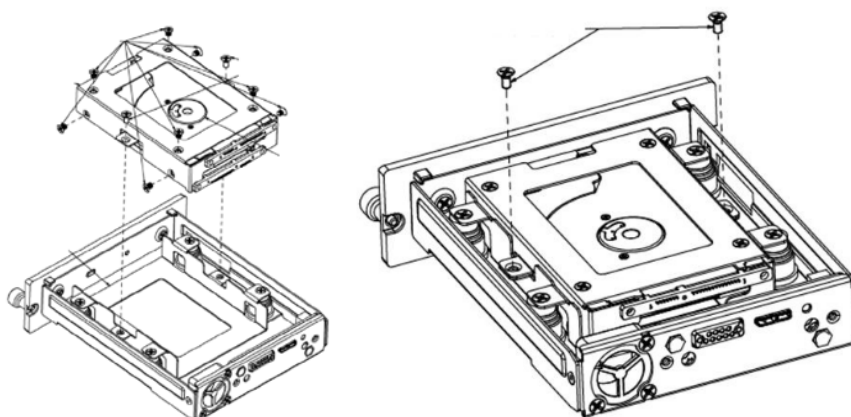

Рисунок 4.4 – Установка жесткого диска

На рисунке ниже (Рисунок 4.5) показана панель устройства после извлечения коробки для HDD, на которой располагаются разъемы для SIM и SD карт.

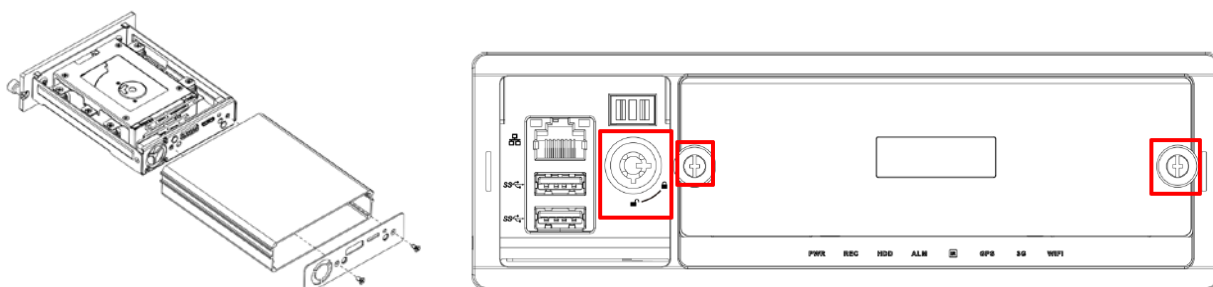

Рисунок 4.5 – Установка жесткого диска

4.3 ПЕРЕДНЯЯ ПАНЕЛЬ

Передняя панель устройства показана на рисунке ниже, расшифровку смотрите в таблице ниже (Таблица 4.1).

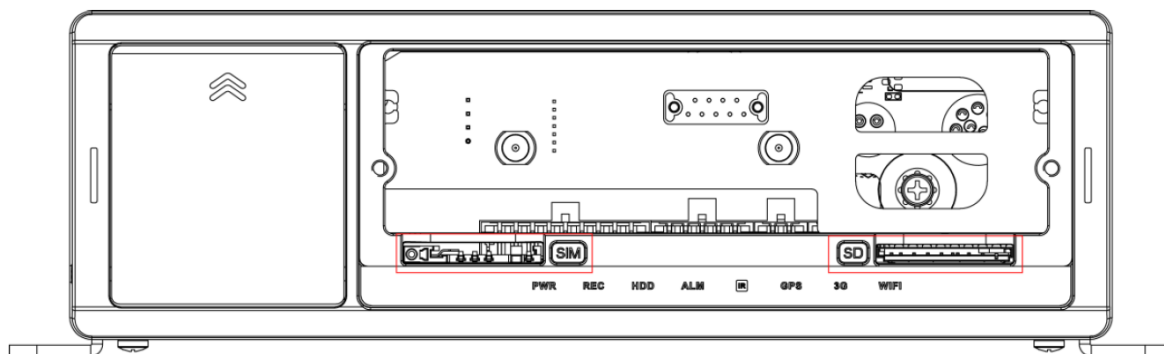

Рисунок 4.6 – Передняя панель устройства

Таблица 4.1 – Функционал передней панели устройства

№	ПАРАМЕТР	ФУНКЦИЯ
1	Порт RJ45 (1)	Сетевой порт.
	Порт USB (2)	Порт для соединения с USB-устройством хранения, USB-мышью.
2	Ключ блокировки/разблокировки корзины	Ключ используется для блокировки/разблокировки корзины жесткого диска. —После разблокировки ключом, устройство выключается; —После блокировки ключом, устройство готово к эксплуатации.

№	ПАРАМЕТР	Функция
3	PWP	Световой индикатор питания. —Красное свечение индикатора означает работу устройства.
4	REC	Световой индикатор записи. —Синее свечение индикатора означает запись.
5	HDD	Световой индикатор HDD. —Синее свечение означает присутствие в устройстве диска.
6	ALM	Световой индикатор тревоги. —При срабатывании тревоги индикатор горит синим.
7	IR	ИК-приёмник. —Прием сигнала управления через пульт.
8	GPS	Индикатор горит синим при правильной работе функционала.
9	3G	Индикатор горит синим при правильной работе функционала.
10	Wi-Fi	Индикатор горит синим при правильной работе функционала.

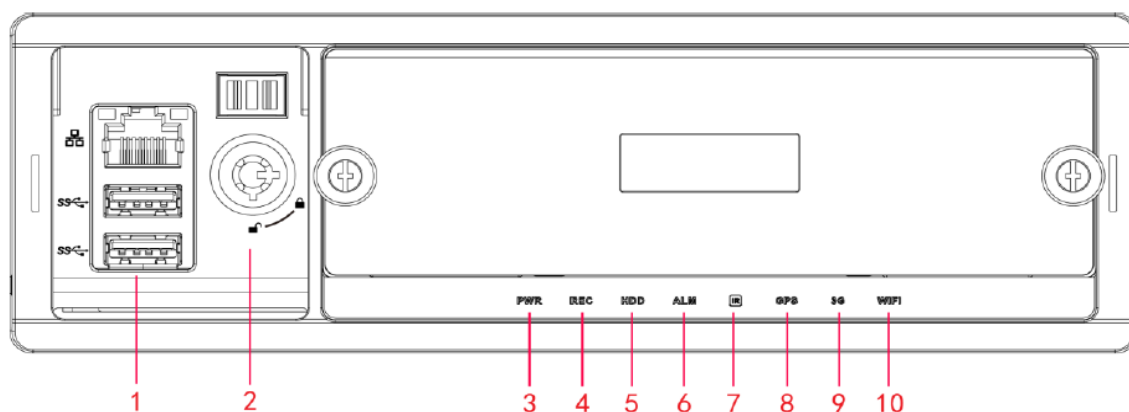
4.4 Задняя панель устройства

Расшифровка задней панели устройства смотрите в таблице ниже (Таблица 4.2).









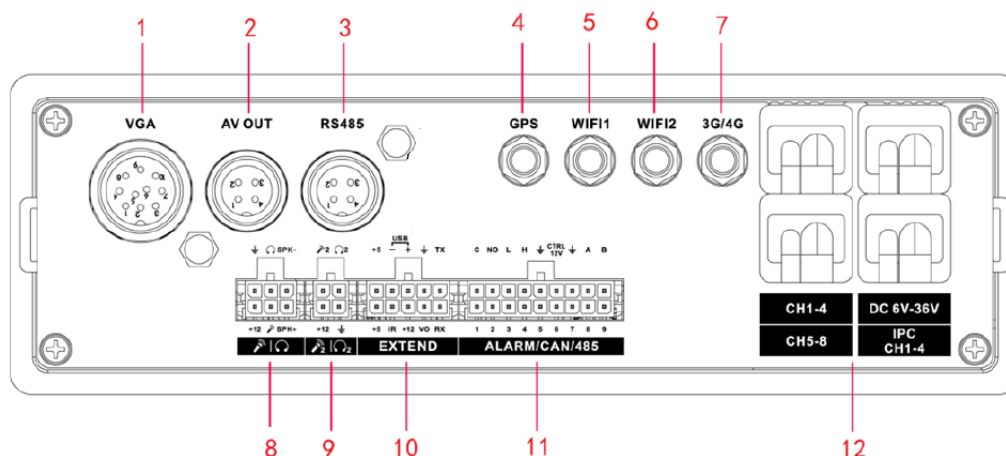
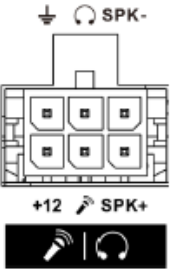

Рисунок 4.7 – Задняя панель устройства

Таблица 4.2 – Функционал задней панели

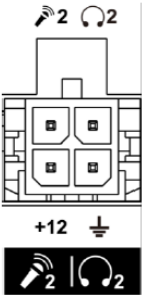
№	ПАРАМЕТР	Функция
1	VGA	«Авиационный» десятиконтактный разъем для вывода видео через VGA.

№	ПАРАМЕТР	ФУНКЦИЯ		
2	AV OUT	«Авиационный» четырехконтактный разъем для вывода аудио и видео.		
3	RS-485	«Авиационный» интерфейс RS-485.		
4	GPS	Интерфейс для подключения GPS антенны.		
5	Wi-Fi 1	Интерфейс для подключения Wi-Fi антенны.		
6	Wi-Fi 2	Интерфейс для подключения Wi-Fi 2 антенны.		
7	3G/4G	Интерфейс для подключения 3G/4G антенны.		
8	Ввод/вывод звука		+12	Выход +12 В.
				Заземление.
				Подключение к микрофону.
				Подключение к наушникам.
			SPK+	Динамик.
			SPK-	Динамик.
9	Ввод/вывод звука 2 (вывод через периферийное устройство)		+12	Выход +12 В.
				Заземление.
				Подключение к периферийному устройству.
				Нормально замкнутый.
10	EXTEND		+5	Выход +5 В (нижняя линия).
			+5	Выход 5 В (верхняя линия).
			IR	ИК-порт приемника.
			- USB	Подключение к периферийному устройству.
			+12	Выход +12 В.

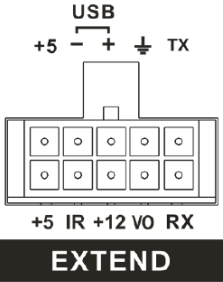
№	ПАРАМЕТР	ФУНКЦИЯ		
	EXTEND		+USB	Подключение к периферийному устройству.
			VO	AV видео выход.
			⏏	Заземление.
			RX	Подключение к периферийному порту RS-232 RX.
			TX	Подключение к периферийному порту RS-232 TX.
11	ALARM/CAN/ 485		Тревожный вход (1-9)	С 1 по 7 входы являются локальными, 8 и 9 являются импульсными.
			C, NO	— Сигнал включения тревоги(NO); — Сигнал Выключения тревоги(C).
			L,H	CAN порт.
			⏏	Заземление.
			CTRL 12V	Управляемый.
A,B	Управление PTZ.			
12	CH1-4	Подключение к мобильной камере HDCVI или аналоговой мобильной камере.		
	CH5-8			
	DC 6V-36V	Порт питания.		
	IPC CH1-4	Подключение к сетевой камере.		

4.5 МОНТАЖ

- Размещение и монтаж должны проводиться в соответствии с проектом, разработанным для данного объекта. При этом в проекте должны быть учтены:
 - условия эксплуатации изделий;
 - требования к длине и конфигурации линии связи.

2. Технологическая последовательность монтажных операций определяется исходя из удобства их проведения.
3. Установка видеорегистратора производится с учетом достаточного пространства для кабелей на задней панели и возможности свободной циркуляции воздуха. Следует избегать перегрева, влажных и пыльных мест.

4.6 ДЕМОНТАЖ

Демонтаж производится в обратном порядке при отключенном напряжении питания.

5 ПЕРВОЕ ВКЛЮЧЕНИЕ

5.1 ИНИЦИАЛИЗАЦИЯ УСТРОЙСТВ «ВВОД ПАРОЛЯ»

При первом запуске видеорегистратора появится окно установки пароля учетной записи. После загрузки системы, отображение видео по умолчанию находится в многооконном режиме.

1. Введите пароль учетной записи admin. Пароль должен представлять собой комбинацию латинских букв верхнего и нижнего регистра и длиной не менее 8, но не более 32 символов.

Инициализация устройства

1 Введите пароль 2 Защита паролем 3 Выполнено

Имя польз. admin

Новый пароль

Легко Средне Сложно

Используйте пароль, содержащий от 8 до 32 символов.
Это может быть комбинация из букв, цифр и символов.
(Не используйте специальные символы, такие как * * * * *)

Подтвердите пароль

След. шаг

Рисунок 5.1 – Окно установки пароля учетной записи

ВНИМАНИЕ!

Пожалуйста, установите пароль администратора при первом включении устройства, чтобы использовать устройство. Регулярно меняйте пароль, чтобы повысить безопасность данных устройства.

Обратите внимание, что ответственность за безопасность и другие, связанные с ней проблемы, вызванные неизменным паролем, несёт пользователь.

**ВНИМАНИЕ!**

При дальнейшем использовании, три подряд введенных неправильных пароля дадут системное предупреждение, а пятикратное введение неправильного пароля заблокирует систему.

5.2 ИНИЦИАЛИЗАЦИЯ УСТРОЙСТВА «ЗАЩИТА ПАРОЛЯ»

**ВНИМАНИЕ!**

Восстановление пароля в случае утери может проводиться по электронной почте, или с помощью секретных вопросов.

**ВНИМАНИЕ!**

Постарайтесь не терять информацию. Восстановление пароля и сохранение информации возможно только при наличии электронной почты.

1. Восстановление пароля в случае утери может проводиться по электронной почте, или с помощью секретных вопросов.
2. Выберите способ настройки восстановления пароля. Заполните пункты восстановления и сохраните их.

Инициализация устройства

1 Введите пароль 2 **Защита паролем** 3 Выполнено

Электронная почта

Секретные вопросы

Вопрос 1: Модель вашего первого мобильного телефона?

Ответ:

Вопрос 2: Имя вашего первого начальника?

Ответ:

Вопрос 3: Ваш любимый фрукт?

Ответ:

След. шаг

Рисунок 5.2 – Интерфейс для восстановления пароля

6 ГЛАВНОЕ МЕНЮ

6.1 МЕНЮ НАСТРОЙКИ «ОБЩИЕ»

Измените основные настройки, такие как язык системы, расписания и режимы записи, сетевые настройки и др. Для изменения перейдите «Настройки => Система => Общие»



Рисунок 6.1 – Интерфейс настройки «Общие»

Таблица 6.1 – Функции и диапазоны значений

ПАРАМЕТРЫ	ФУНКЦИИ
Язык	Выбор языка меню.
Видеостандарт	Выбор системы кодирования цвета.
Продолжительность	Ввод продолжительности записанного видео на панели просмотра в режиме реального времени. Доступны значения от 5 до 60 мин.
Авто выход	Установка времени авто выхода из меню (выход авторизованного пользователя).

6.2 МЕНЮ НАСТРОЙКИ «ДАТА И ВРЕМЯ»

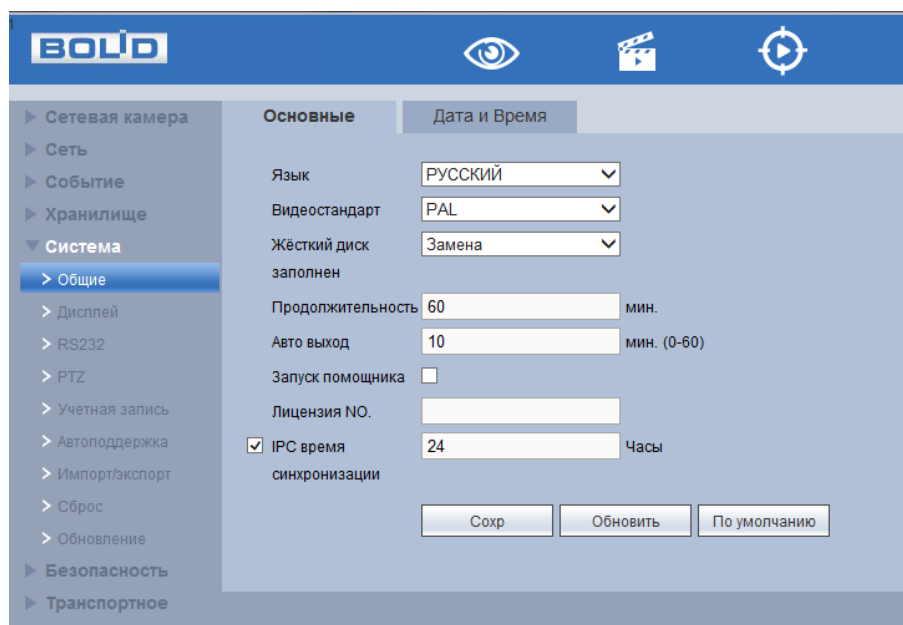
После общих настроек переходим в пункт меню «Дата и время» для установки параметров времени и даты видеорегистратора. Для изменения перейдите «Настройки => Система => Дата и Время»



Рисунок 6.2 – Интерфейс меню настройки «Дата и время»

6.3 МЕНЮ НАСТРОЙКИ «TCP/IP»

Измените сетевые настройки видеорегистратора в соответствии с параметрами вашей сети.

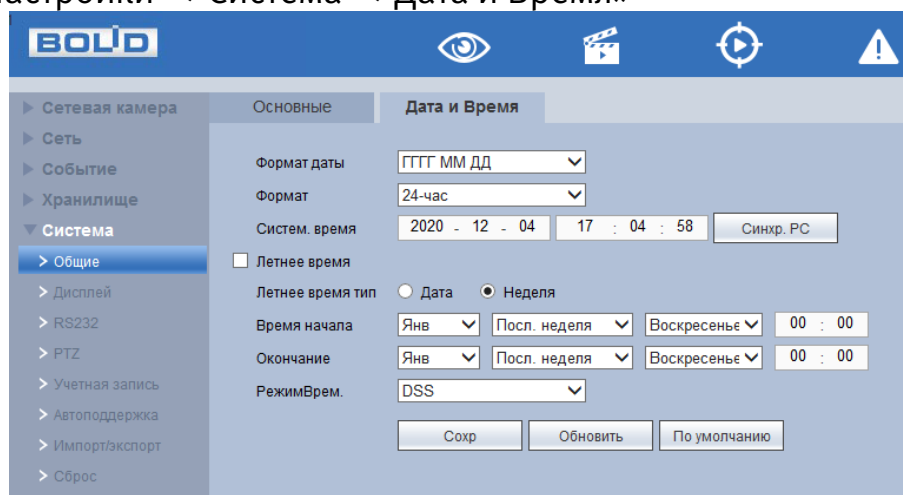

Рисунок 6.3 – Интерфейс настройки «TCP/IP»

Таблица 6.2 – Функции и диапазоны значений подменю «TCP/IP»

ПАРАМЕТР	ФУНКЦИЯ
IP версия	Служит для выбора версии протокола IP (IPV4 или IPV6). Возможен выбор IP адреса этих двух версий.
MAC адрес	Отображение MAC адреса настраиваемого сетевого интерфейса.
Режим	IP-адрес будет получен автоматически от DHCP-сервера, пользовательское задание IP/маски подсети/шлюза невозможно.
IP адрес	Служит для отображения и изменения текущего IP адреса устройства.
Маска подсети	Служит для отображения и изменения текущей маски подсети, соответствующей сегменту сети, в котором находится видеорегистратор.
Шлюз по умолчанию	Служит для отображения и изменения текущего IP-адреса шлюза. IP-адрес устройства и шлюз должны находиться в одном сегменте сети.
Основной DNS	Служит для отображения и изменения IP-адреса основного сервера DNS.
Доп. DNS	Служит для отображения и изменения IP-адреса дополнительного сервера DNS.
MTU	Уменьшение/ увеличение размера пакетов данных.

6.4 МЕНЮ НАСТРОЙКИ «РАСПИСАНИЕ»

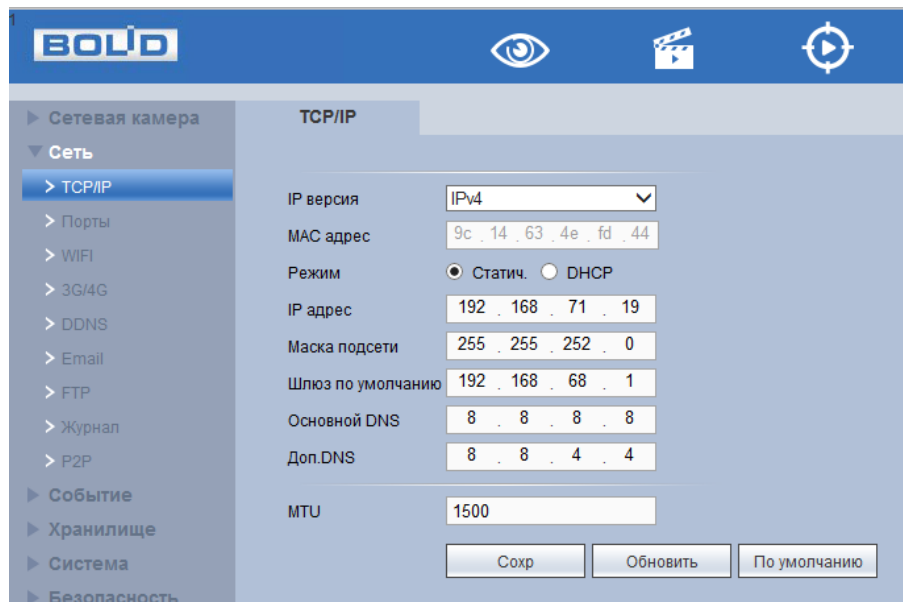
ВНИМАНИЕ!



Настраиваемое расписание записи распространяется только на один канал, канал который был выбран для настройки.
Для переноса настроек, нажмите на кнопку «Копировать» и выберите из списка каналы, на которые хотите перенести аналогичное расписание.

1. Выберите из выпадающего списка канал настройки расписания.
2. Задайте периоды времени записи (не более 6) для каждого дня недели, отметив их с помощью мыши на графике, или введите временные интервалы вручную.



Рисунок 6.4 – Настройка расписания

7 ПРАВИЛА ХРАНЕНИЯ

Хранение изделия в потребительской таре должно соответствовать условиям хранения 1 по ГОСТ 15150-69. В помещениях для хранения изделия не должно быть паров кислот, щёлочи, агрессивных газов и других вредных примесей, вызывающих коррозию.

8 УТИЛИЗАЦИЯ

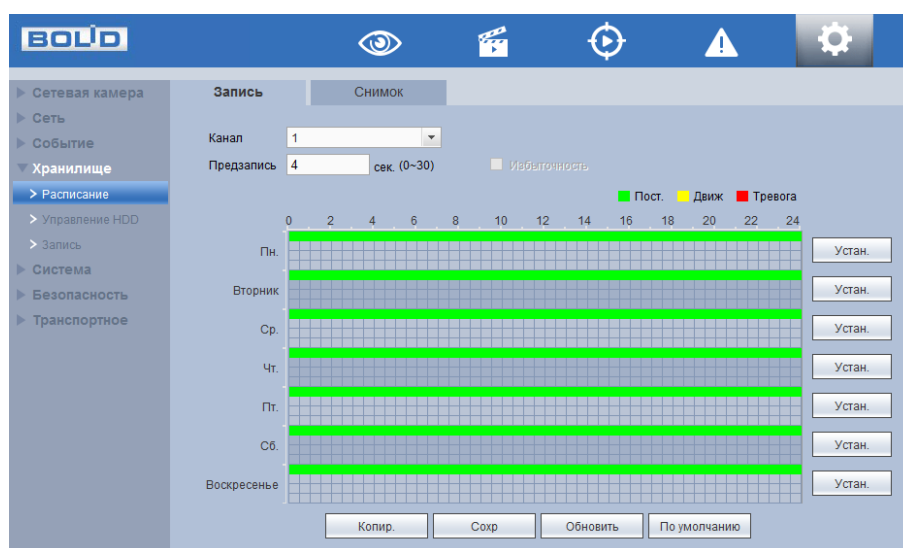
Изделие утилизировать как бытовую технику без принятия специальных мер защиты окружающей среды.

Содержание драгоценных материалов: не требует учёта при хранении, списании и утилизации.

Содержание цветных металлов: не требует учёта при списании и дальнейшей утилизации изделия.

9 ТЕХНИЧЕСКАЯ ПОДДЕРЖКА

Более подробная информация содержится на сайте компании <https://bolid.ru>.

Программное обеспечение для работы с устройством доступно по ссылке:
<https://bolid.ru/video/>.



При затруднениях, возникающих при настройке и эксплуатации изделия, рекомендуется обращаться в техподдержку:

Тел.: (495) 775-71-55 (многоканальный);

E-mail: support@bolid.ru.

10 ГАРАНТИЙНЫЕ ОБЯЗАТЕЛЬСТВА

Изготовитель гарантирует соответствие изделия требованиям эксплуатационной документации при соблюдении потребителем правил транспортирования, хранения, монтажа и эксплуатации.

Средний срок службы изделия – не менее 10 лет.

Гарантийный срок эксплуатации – 36 месяцев с момента приобретения.

При отсутствии документа, подтверждающего факт приобретения, гарантийный срок исчисляется от даты производства.

При направлении изделия в ремонт к нему обязательно должен быть приложен акт с описанием выявленных дефектов и неисправностей. В акте также необходимо указывать сетевые настройки изделия (IP-адрес, маска подсети, шлюз), логин и пароль.

Рекламации направлять по адресу:

ЗАО НВП «Болид», 141070, Московская область, г. Королёв, ул. Пионерская, д. 4.

Тел./факс: (495) 775-71-55 (многоканальный);

<https://bolid.ru>;

E-mail: info@bolid.ru;

Техническая поддержка: support@bolid.ru.

11 СВЕДЕНИЯ О СЕРТИФИКАЦИИ

Изделие соответствует требованиям технического регламента ТР ТС 020/2011 и ТР ЕАЭС 037/2016. Имеет декларацию соответствия № RU Д-RU.МН06.В.08149/20, № RU Д-RU.РА01.В.80375/21 и сертификат соответствия технических средств обеспечения транспортной безопасности № МВД РФ.03.000973.

12 СВИДЕТЕЛЬСТВО О ПРИЁМКЕ

Изделие «BOLID RGT-0822» АЦДР.202162.039 принято в соответствии с обязательными требованиями государственных стандартов и действующей технической документации, признано годным к эксплуатации ЗАО НВП «Болид».

Серийный номер и дата изготовления